

### 男子団体形

(小さい番号が赤)

1位	お	か	や	ま	山	陽
2位	津	山	商	業		
3位	西	大	寺			
//	東	岡	山	工	業	

- 1 おかやま山陽
- 2 水島工業
- 3 西大寺
- 4 津山商業
- 5 岡山理科大学附属
- 6 岡山工業
- 7 東岡山工業

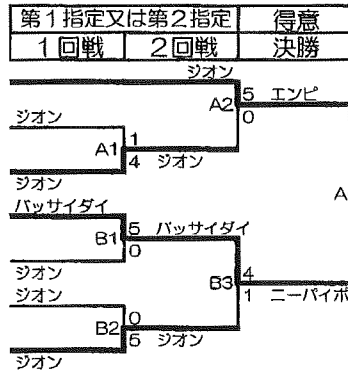

おかやま山陽

### 女子団体形

(小さい番号が赤)

1位	お	か	や	ま	山	陽
2位	津	山	商	業		
3位	岡	山	朝	日		

- 1 おかやま山陽
- 2 岡山朝日
- 3 津山商業

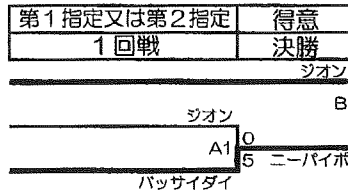

おかやま山陽

### 男子団体組手

(小さい番号が赤)

1位	お	か	や	ま	山	陽		
2位	倉	敷	工	業				
3位	岡	山	理	科	大	学	附	属
//	岡	山	朝	日				

- 1 おかやま山陽
- 2 倉敷工業
- 3 西大寺
- 4 水島工業
- 5 岡山理科大学附属
- 6 岡山朝日
- 7 津山商業
- 8 岡山工業
- 9 倉敷
- 10 東岡山工業

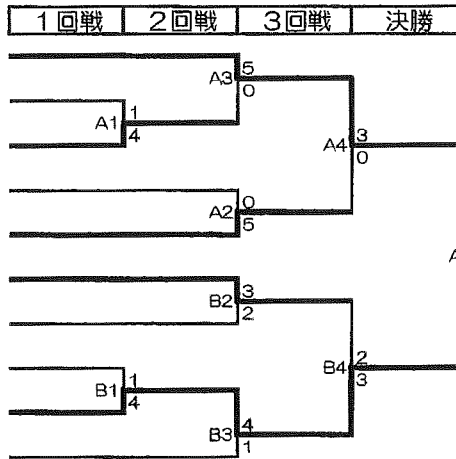

おかやま山陽

⇒ インターハイ出場権

### 女子団体組手

(小さい番号が赤)

1位	お	か	や	ま	山	陽
2位	倉	敷	工	業		
3位	津	山	商	業		
//	岡	山	朝	日		

- 1 おかやま山陽
- 2 津山商業
- 3 倉敷
- 4 岡山朝日

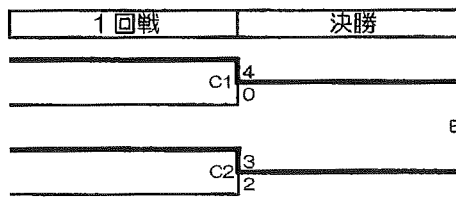

おかやま山陽

⇒ インターハイ出場権

# 男子個人形 (小さい番号が赤)

- 1位 中田 士 路 (お か や ま 山 陽)
- 2位 山 本 修 平 (お か や ま 山 陽)
- 3位 大 室 雄 聖 (お か や ま 山 陽)
- 〃 小 川 陽 奈 世 (お か や ま 山 陽)

氏名の前の数字は学年を表す  
KK:棄権

- 1 ③ 中田 士 路 (お か や ま 山 陽)
- 2 ② 守屋 大 地 (倉 敷 南)
- 3 ② 岡 健 伸 (岡 山 理 大 附 属)
- 4 ③ 金 本 僚 太 (西 大 寺)
- 5 ③ 鈴 村 友 基 (岡 山 工 業)
- 6 ③ 石 井 貴 大 (水 島 工 業)
- 7 ③ 山 本 航 平 (西 大 寺)
- 8 ③ 安 藤 翔 太 (津 山 商 業)
- 9 ① 宮 本 龍 良 (東 岡 山 工 業)
- 10 ③ 青 木 拓 哉 (津 山 商 業)
- 11 ③ 矢 野 智 也 (岡 山 理 大 附 属)
- 12 ③ 三 村 啓 太 (西 大 寺)
- 13 ② 天 野 愉 心 (岡 山 朝 日)
- 14 ② 岡 本 健 太 (お か や ま 山 陽)
- 15 ① 田 中 奎 伍 (岡 山 工 業)
- 16 ① 平 野 吉 也 (倉 敷)
- 17 ③ 赤 迫 慶 貴 (東 岡 山 工 業)
- 18 ② 山 根 綾 悟 (岡 山 理 大 附 属)
- 19 ③ 大 室 雄 聖 (お か や ま 山 陽)
- 20 ③ 山 本 修 平 (お か や ま 山 陽)
- 21 ② 吉 原 究 (岡 山 理 大 附 属)
- 22 ① 小 坂 恭 平 (西 大 寺)
- 23 ③ 西 田 佳 央 (津 山 商 業)
- 24 ① 中 村 秀 磨 (岡 山 朝 日)
- 25 ① 西 本 達 哉 (お か や ま 山 陽)
- 26 ③ 守 安 悠 平 (水 島 工 業)
- 27 ③ 柚 木 永 吉 (東 岡 山 工 業)
- 28 ② 杉 山 晏 啓 (津 山 商 業)
- 29 ③ 森 安 圭 (岡 山 工 業)
- 30 ② 川 井 勇 真 (水 島 工 業)
- 31 ② 高 橋 啓 輔 (津 山 商 業)
- 32 ③ 岡 田 峻 汰 (岡 山 朝 日)
- 33 ② 佐 藤 新 一 (岡 山 工 業)
- 34 ③ 長 尾 光 起 (岡 山 理 大 附 属)
- 35 ③ 光 岡 昭 悟 (岡 山 工 業)
- 36 ① 青 山 悠 太 (東 岡 山 工 業)
- 37 ③ 河 野 俊 也 (倉 敷 工 業)
- 38 ③ 中 田 充 俊 (西 大 寺)
- 39 ① 小 川 陽 奈 世 (お か や ま 山 陽)

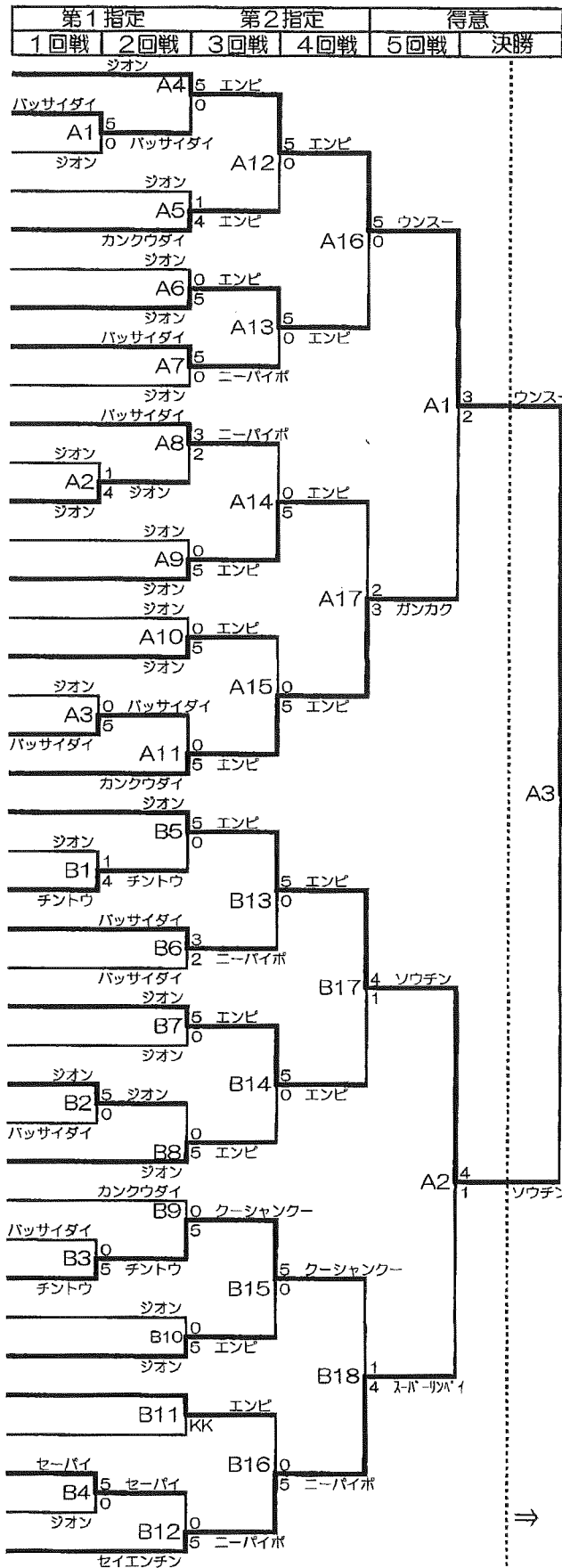

中田 士 路 (お か や ま 山 陽)

⇒ インターハイ 出場権

女子個人形 (小さい番号が赤)

氏名の前の数字は学年を表す

1位	中野るか	(おかやま山陽)
2位	安川和	(おかやま山陽)
3位	河野結愛	(倉敷工業)
川	植木桃子	(新見)

第1指定		第2指定		得意	
1回戦	2回戦	3回戦	4回戦	決勝	

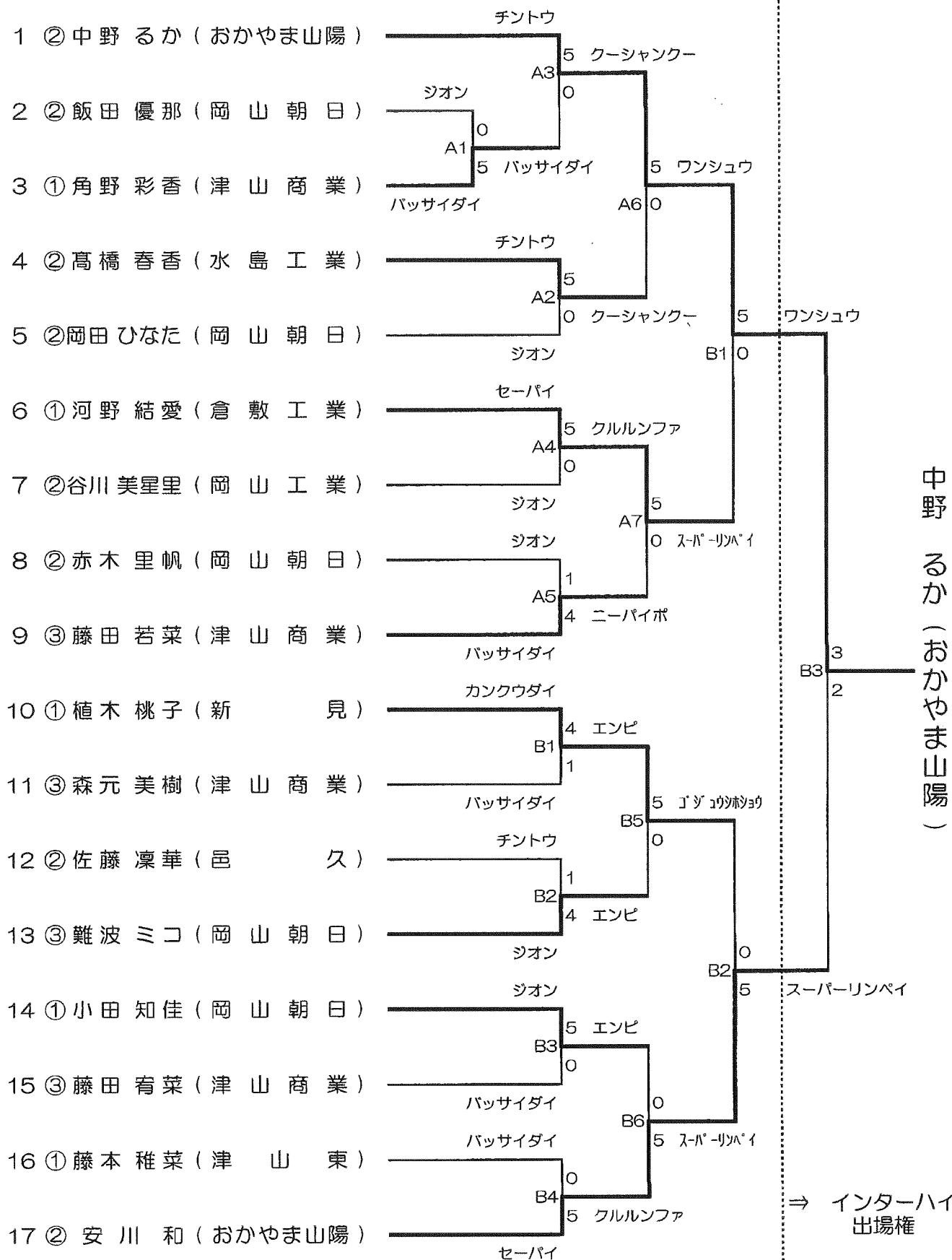

# 男子個人組手

(小さい番号が赤)

氏名の前の数字は学年を表す

KK:棄権

判:判定勝ち

1位 岡田 峻汰 (岡山朝日)

2位 大室 雄聖 (おかやま山陽)

3位 宮本 拳聖 (おかやま山陽)

// 三橋 龍斗 (おかやま山陽)

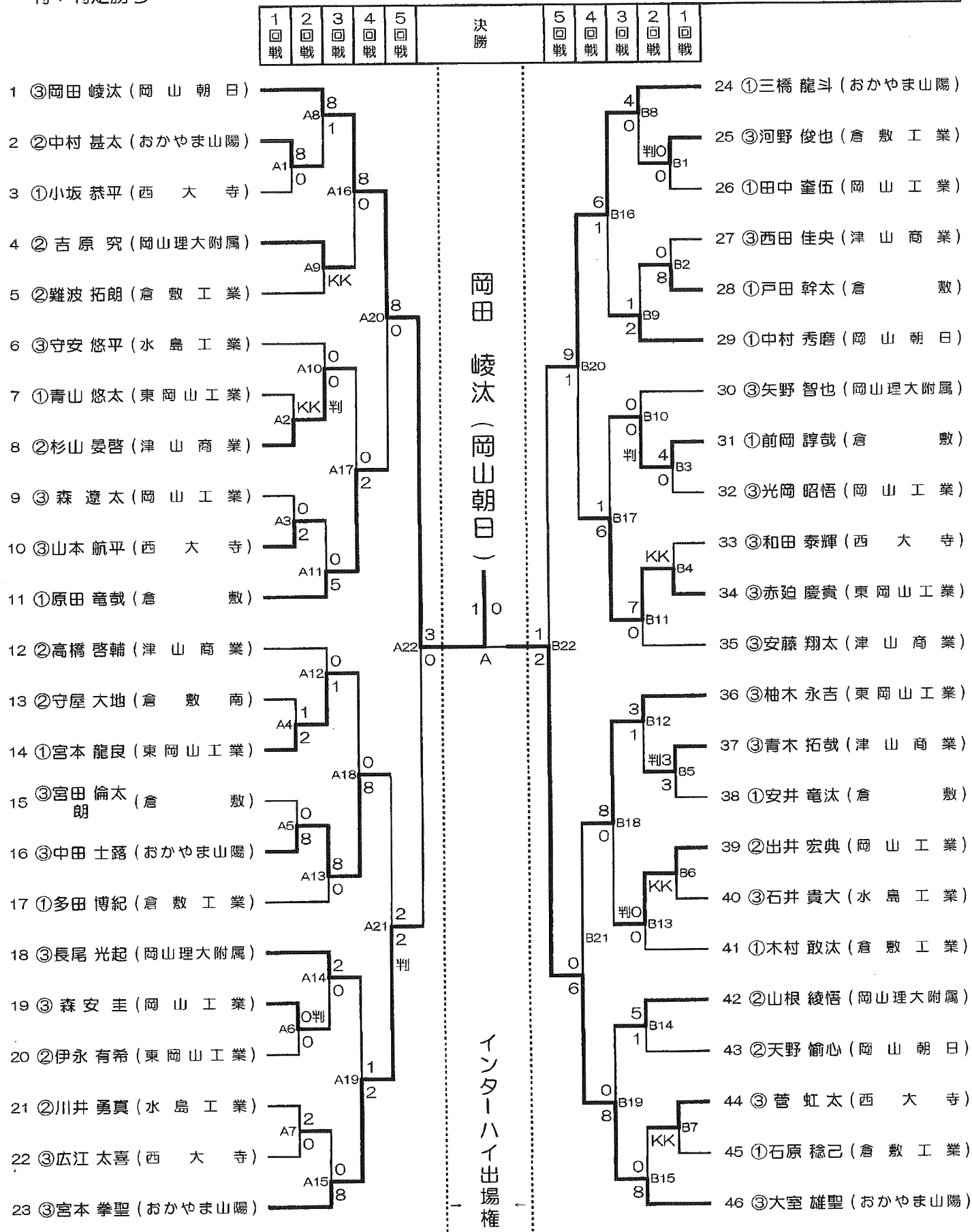



## 第55回岡山県高等学校総合体育大会 空手道競技会 成績一覧

	第 1 位	第 2 位	第 3 位	
男子団体形	おかやま山陽	津山商業	西大寺	東岡山工業
女子団体形	おかやま山陽	津山商業	岡山朝日	
男子個人形	中田 士路 (おかやま山陽)	山本 修平 (おかやま山陽)	大室 雄聖 (おかやま山陽)	小川 陽奈世 (おかやま山陽)
女子個人形	中野 るか (おかやま山陽)	安川 和 (おかやま山陽)	河野 結愛 (倉敷工業)	植木 桃子 (新見)
男子団体組手	おかやま山陽	倉敷	岡山理科大学附属	岡山朝日
女子団体組手	おかやま山陽	倉敷	津山商業	岡山朝日
男子個人組手	岡田 峻汰 (岡山朝日)	大室 雄聖 (おかやま山陽)	宮本 拳聖 (おかやま山陽)	三橋 龍斗 (おかやま山陽)
女子個人組手	松尾 優希 (おかやま山陽)	中野 るか (おかやま山陽)	竹下 佑希 (倉敷)	貝瀬 静夏 (倉敷)

# 平成28年度全国高等学校総合体育大会空手道競技

兼 第43回全国高等学校空手道選手権大会 出場権

平成28年7月30日(土)～8月2日(火) 於：山口県長門市 長門市総合体育館

男子団体組手	女子団体組手
おかやま山陽	おかやま山陽
男子個人形	男子個人組手
中田 士路 (おかやま山陽)	岡田 峻汰 (岡山朝日)
山本 修平 (おかやま山陽)	大室 雄聖 (おかやま山陽)
女子個人形	女子個人組手
中野 るか (おかやま山陽)	松尾 優希 (おかやま山陽)
安川 和 (おかやま山陽)	中野 るか (おかやま山陽)