

女子

1	山陽女子		岡山南	26
2	鴨方		大安寺中等	27
3	笠岡		美作	28
4	玉野商工		総社	29
5	新見		岡山城東	30
6	笠岡商業		倉敷古城池	31
7	備前緑陽		玉島	32
8	高松農業		高梁城南	33
9	翠松		玉島商業	34
10	金光学園		津山高専	35
11	和気閑谷		高梁	36
12	勝山		津山商業	37
13	倉敷商業		岡山芳泉	38
14	倉敷南		林野	39
15	明誠		岡山龍谷	40
16	倉敷鷺羽		瀬戸南	41
17	倉敷青陵		岡山操山	42
18	津山東		作陽	43
19	玉野		津山	44
20	西大寺		玉野光南	45
21	倉敷天城		岡山一宮	46
22	真庭		総社南	47
23	井原		興陽	48
24	瀬戸		岡山東商	49
25	倉敷中央		就実	50

男子

1	岡山理大附属		岡山南	32
2	作陽		高梁	33
3	玉島		真庭	34
4	瀬戸		玉野光南	35
5	倉敷天城		玉島商業	36
6	岡山操山		倉敷翠松	37
7	玉野		倉敷古城池	38
8	東岡山工業		総社南	39
9	総社		津山工業	40
10	大安寺中等		津山高専	41
11	笠岡商業		西大寺	42
12	林野		和気閑谷	43
13	岡山		井原	44
14	金光学園		岡山龍谷	45
15	高梁城南		備前緑陽	46
16	倉敷工業		岡山芳泉	47
17	勝間田		倉敷南	48
18	玉野商工		学芸館	49
19	美作		笠岡	50
20	興讓館		矢掛	51
21	倉敷商業		津山	52
22	岡山工業		津山商業	53
23	岡山城東		岡山朝日	54
24	津山東		水島工業	55
25	倉敷		関西	56
26	笠岡工業		おかやま山陽	57
27	倉敷青陵		倉敷鷺羽	58
28	勝山		新見	59
29	岡山東商業		岡山一宮	60
30	瀬戸南		興陽	61
31	高松農業		明誠学院	62

全日本・中国高等学校ソフトテニス選手権大会(個人)岡山県予選会 兼 第57回岡山県高等学校総合体育大会 女子

平成30年 6月 9日
浦安テニスコート

インターハイ出場ペア数 8ペア

中国大会出場ペア数 27ペア

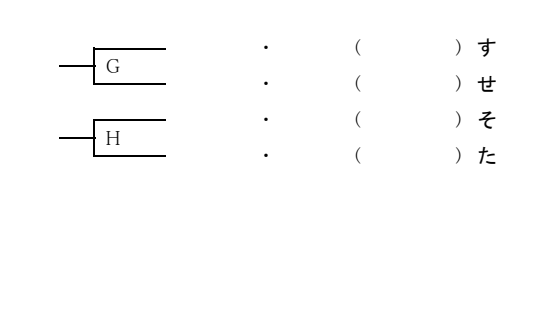
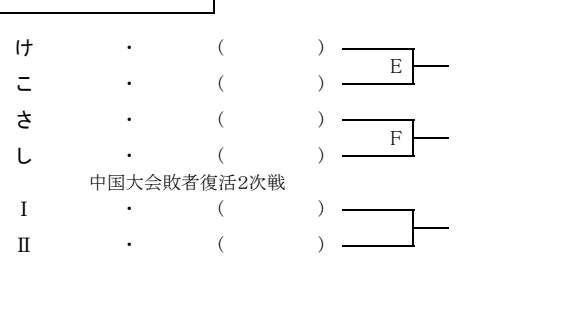
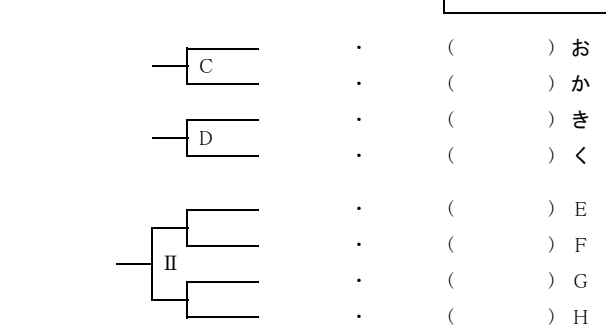
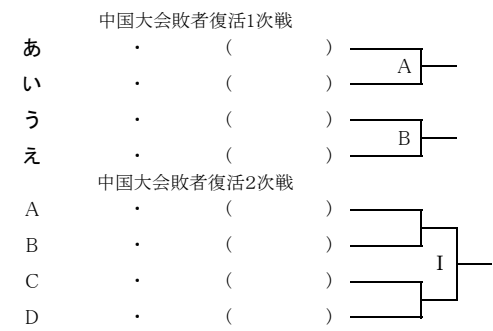
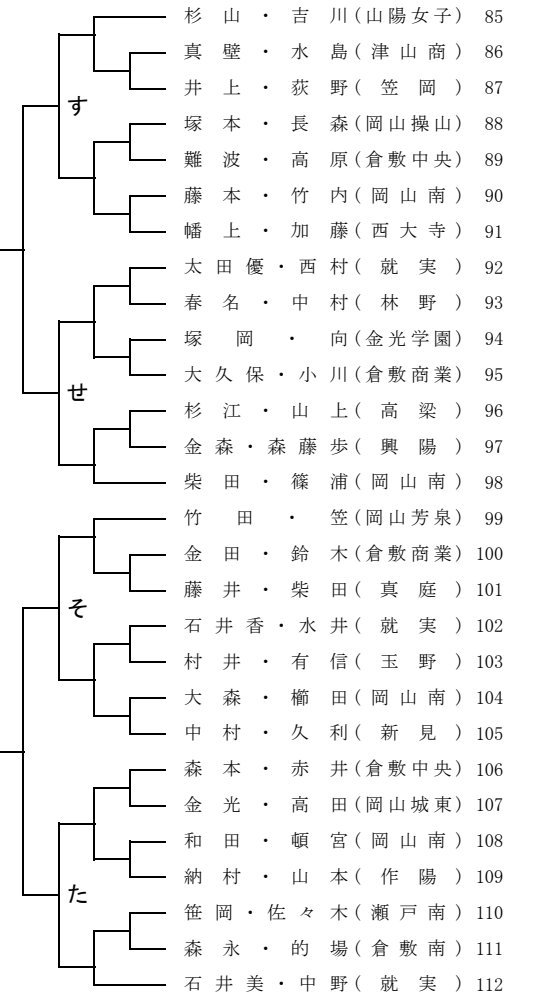
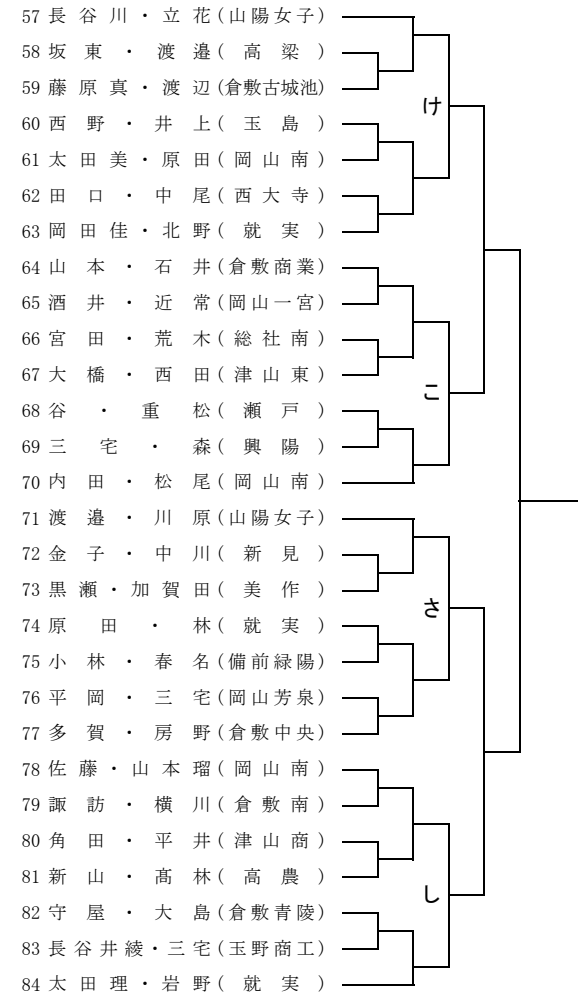
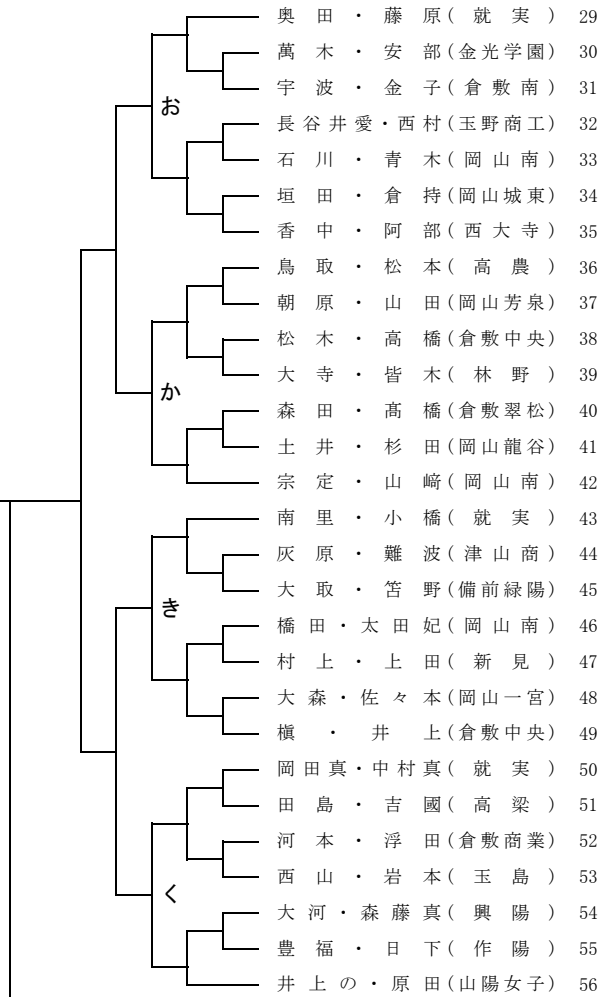
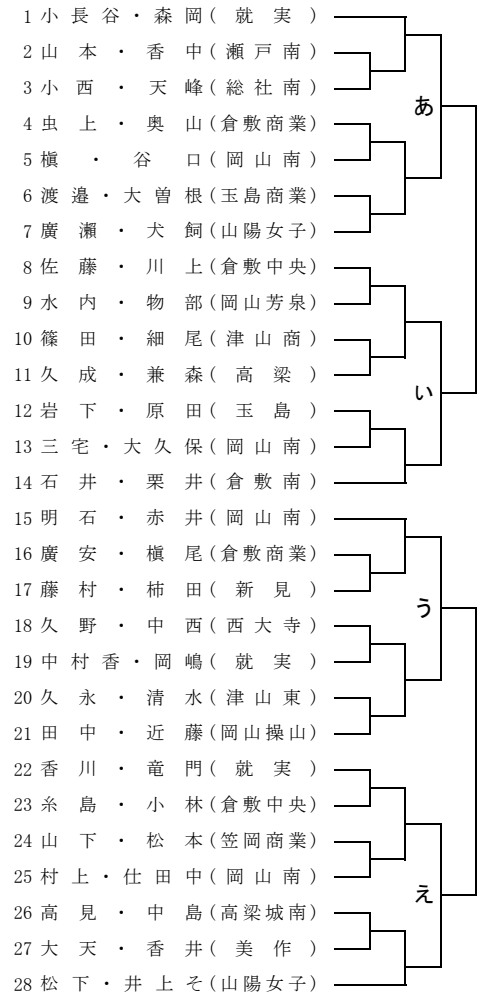

全日本・中国高等学校ソフトテニス選手権大会(個人)岡山県予選会 兼 第57回岡山県高等学校総合体育大会

平成30年 6月 9日
浦安テニスコート

男子

インターハイ出場ペア数 6ペア

中国大会出場ペア数 26ペア

